

手順 6. 特殊網押さえテープを貼り付ける

①特殊網押さえテープ裏面のハクリ紙をはがし、仮貼り用両面テープを覆い隠すように貼り付けます。余った部分はカッター、ハサミなどでカットします。

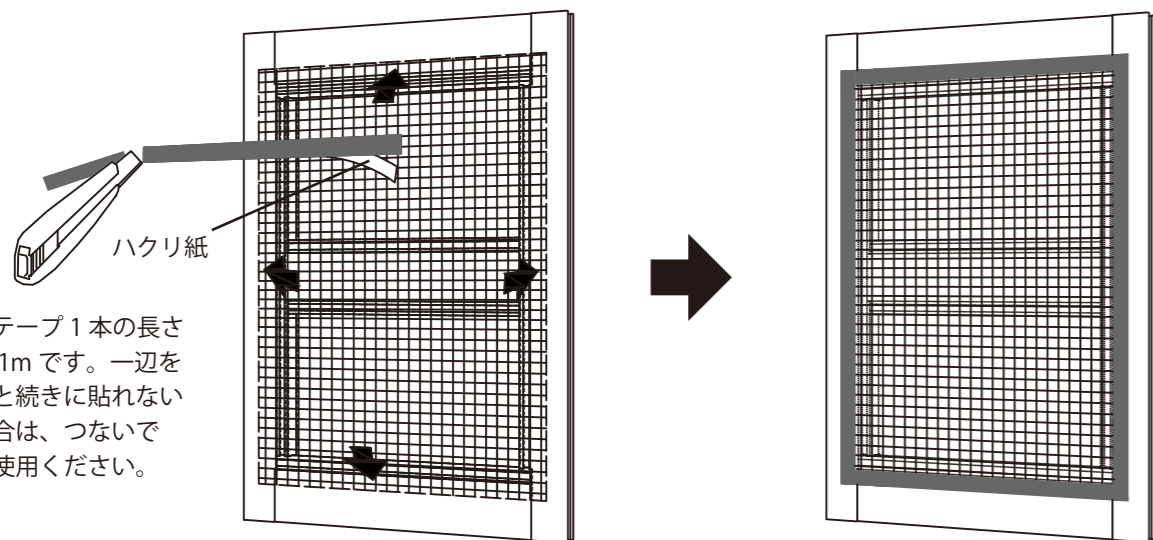

※テープ1本の長さは1mです。一边をひと続きに貼れない場合は、つないでご使用ください。

②特殊網押さえテープを全体にわたって強く押し付けます。特殊網押さえテープの接着面が、網の目を通して仮貼り用両面テープまで届くことでしっかり固定されます。

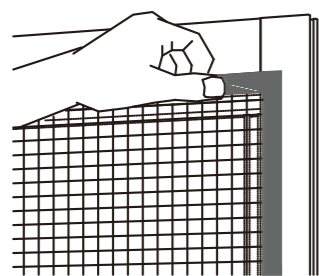

③特殊網押さえテープ表面の透明な保護シートをはがします。

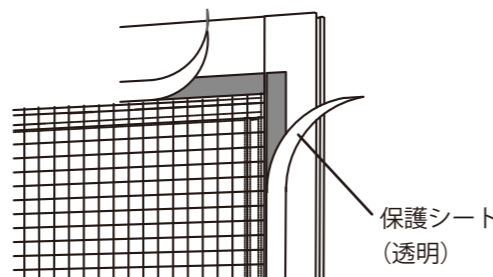

以上で張替え手順の完了です。

製品の保証について **①お願い** 以下の保証書は、保証を受ける際に必要となります。大切に保管してください。

以下の製品保証書に記載の条件・規定等に基づいて、製品保証を提供いたします。

製品保証書

製品保証規定

●本製品は厳重な品質管理と品質検査を行い製造・出荷されておりますが、「張替え手順・取扱い説明書」に記載通りの正常な施工・ご使用状況において、下記の保証期間内に万一故障・損傷した際は、弊社製品保証規定に基づき無償交換いたします。

製品保証期間：本製品お買い上げより1年間

●保証対応をご依頼の際は、お買い上げ時の決済確認メールの情報、またはレシートをお手元にご用意の上、以下の連絡先、またはお買い上げの販売店・工事店までご連絡ください。

●本保証書による保証は、「同等製品との交換」です。お買い上げ後の製品に施された加工や取付工事等は保証の内容に含まれません。また製品の仕様変更されている場合は、変更後の製品の提供とさせていただきます。

- 保証対象
 - ・「張替え手順・取扱い説明書」に記載通りの正常な施工・ご使用状況においての故障・損傷
- 保証対象外（以下のような場合、保証期間内であっても有償交換対応となります。）
 - ・消耗部品（交換網）の故障・損傷
 - ・使用・施工上の誤り、不適当な修理・改造による故障・損傷等
 - ・施工後に、別の場所に移設した場合
 - ・次のような特殊な環境による故障・損傷等（極度の高温・低温・多湿環境、特殊ガス・薬品・粉塵に晒される環境、公害等）
 - ・火災・地震・風水害・落雷その他の天災地変などが要因の故障・損傷等

マドタス
MADOTAS
www.madotas.jp
info.madotas.jp

セトキ総業株式会社
〒359-0021 埼玉県所沢市東所沢 5-10-3
☎ 0120-87-0909
TEL: 04-2951-7221



このたびは、本製品をお買い上げいただき誠にありがとうございます。

窓にいいもの足し算しましょ。

マドタス
MADOTAS

KDAAA-D-JUN15

張替え手順・
取扱い説明書

大サイズ

安全のために必ずお守りください。

⚠注意

この表示を無視して誤った取扱いをすると、使用者等が負傷する危険や物的損害の発生が予想されることを表しています。

🙅お願い

「禁止」を示しています。

👉お願い

「必ず行なっていただく事」を示しています。

📍ポイント

「作業上」「操作上」の勘所を示しています。

■張替え手順の開始前に、この説明書を必ず最後までお読みください。また本説明書はいつでも読める場所に大切に保管してください。

⚠注意 本製品の施工については必ず説明書に従ってください。

取扱い上のご注意

- 🙅お願い** ●本製品に寄りかかったり、無理に引っ張ったりしないでください。製品の外れや落下、転落事故などにつながり、ケガをしたり、周辺の家財などに損害が及ぶ可能性があります。
- 🙅お願い** ●本製品には、たばこの火などの火気は絶対に近づけないでください。
- ⚠注意** ●張替え作業は、地面やベランダなど、しっかりとした足場がある状態で行ってください。脚立やステップなどを使用する場合は、転倒・転落に十分お気を付けください。
- ⚠注意** ●網戸を枠ごと取外し、壁などに立て掛けて作業する場合は、網戸枠をテープで仮固定するなど、網戸が転倒しないようご注意ください。網戸が転倒することで、ケガや家具などの損傷につながる可能性があります。
- ⚠注意** ●カッターやハサミなどの道具を使用する際は、ケガに十分ご注意ください。

必要な工具



梱包内容

※全てそろっているかご確認ください。

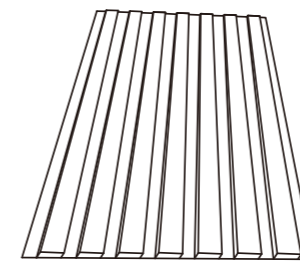

仮貼り用両面テープ（白色）
7本（1シート）

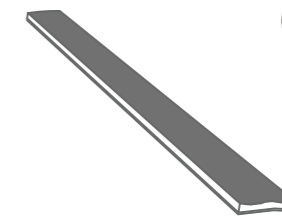

特殊網押さえテープ（黒色）
6本

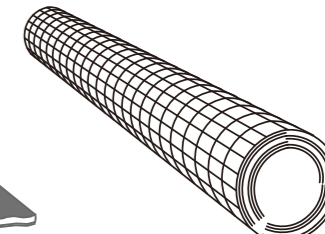

交換網
1巻

完成イメージと対応サイズ

【対応サイズ】 本製品は、網戸幅 1000mm（1m）まで、網戸高さ 2000mm（2m）以下の網戸に対応可能です。

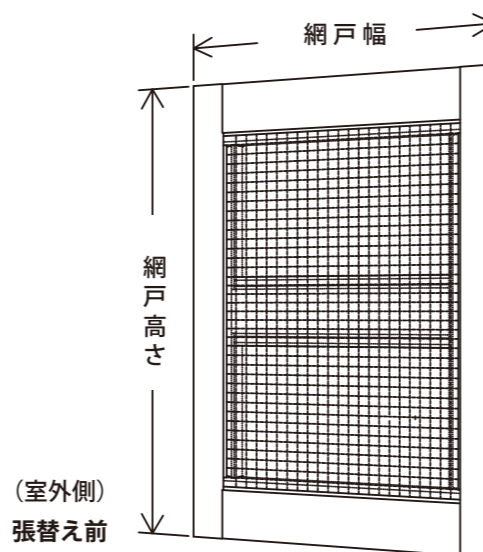

（室外側）
張替え前

【完成イメージ】

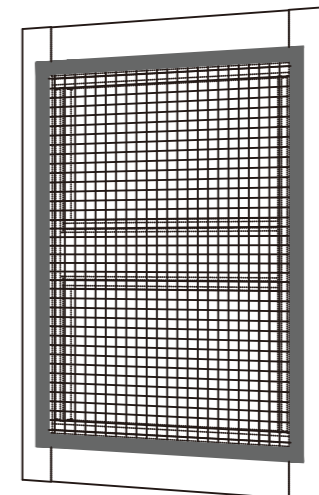

※張替えをスタートする前に完成イメージをご覧いただき、参考にしてください。

※交換網は、
網戸の室外側に
特殊網押さえテープ
で貼り付けます。

（室外側）
張替え後

張替えの前に

注意

- 本書では、地面やベランダ等、しっかりとした足場のある事を前提に説明しております。足場が無い場合は、窓枠から網戸を外し、壁などに立掛けるか、床などに寝かせて張替えてください。(網戸の取り外し方については、網戸の説明書またはメーカーのホームページ 等にてご確認ください。)
- 網戸を壁などに立掛けて作業をする場合は、テープで固定するなど網戸の転倒に十分注意してください。
- 窓の外側に格子が付いている場合も、網戸を取り外しての張り替え作業となります。
- 網戸の室外側への貼付けが難しい場合は、網戸の部屋内側に貼り付けることも出来ます。

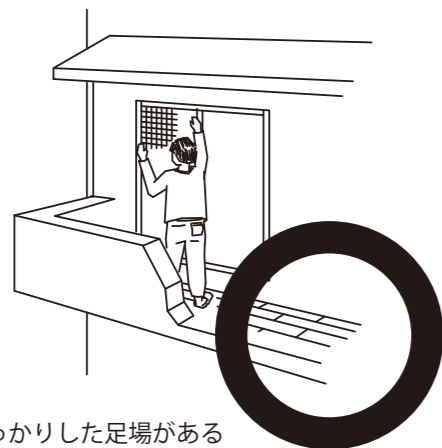

しっかりした足場がある

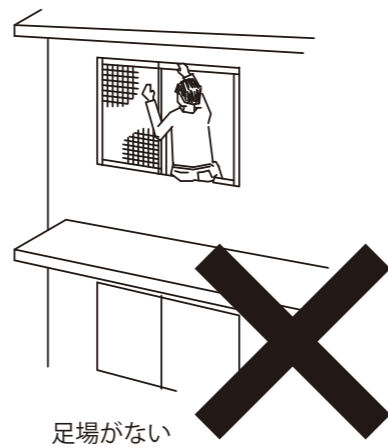

足場がない

張替え手順

手順1. 元の網を取り外す

張替える網戸から、網押さえゴム(ビート)を引き抜いて、元々ついている網を取外します。網押さえゴム(ビート)は、始めに端部(切れている所)を溝から取り出し、続いて全体を引き抜きます。

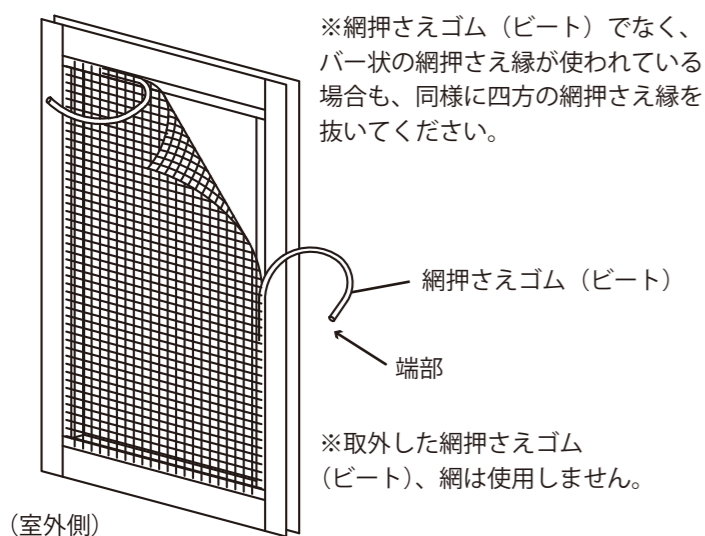

(室外側)

ポイント

網押さえゴム(ビート)や網押さえ縁の取り外しが難しい場合は、元々の網をカッターで切り取ってしまうこともできます。網押さえゴム(ビート)や網押さえ縁に沿って切り取ってください。

※切り取った網は使用しません。

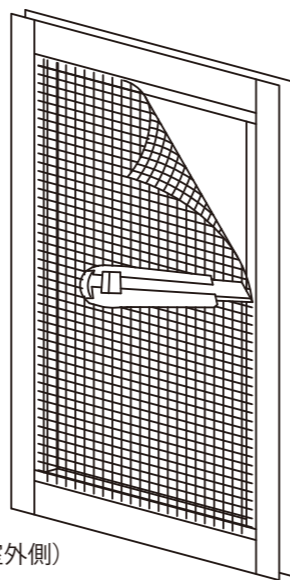

(室外側)

手順2. 網戸枠の汚れを落とす

網戸枠の室外側を、濡らした布などで拭いて汚れを落とします。

ポイント

仮貼り用両面テープを、網戸枠にしっかり貼り付けるための工程です。

お願い

次の手順に移る前に、網戸枠が乾いていることを確認してください。濡れたまま作業を進めると、仮貼り用両面テープがきちんと貼り付かない可能性があります。

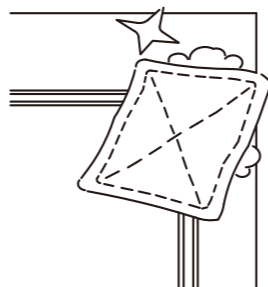

手順3. 仮貼り用両面テープを貼り付ける

仮貼り用両面テープを台紙からはがし、網戸枠の内側に沿って貼り付けます。余った部分はカッター、ハサミなどでカットします。

※仮貼り用両面テープ表面のハクリ紙は、まだ、はがさないでください。

※テープ1本の長さは1mです。一辺をひと続きに貼れない場合は、つないでご使用ください。

仮貼り用両面テープ

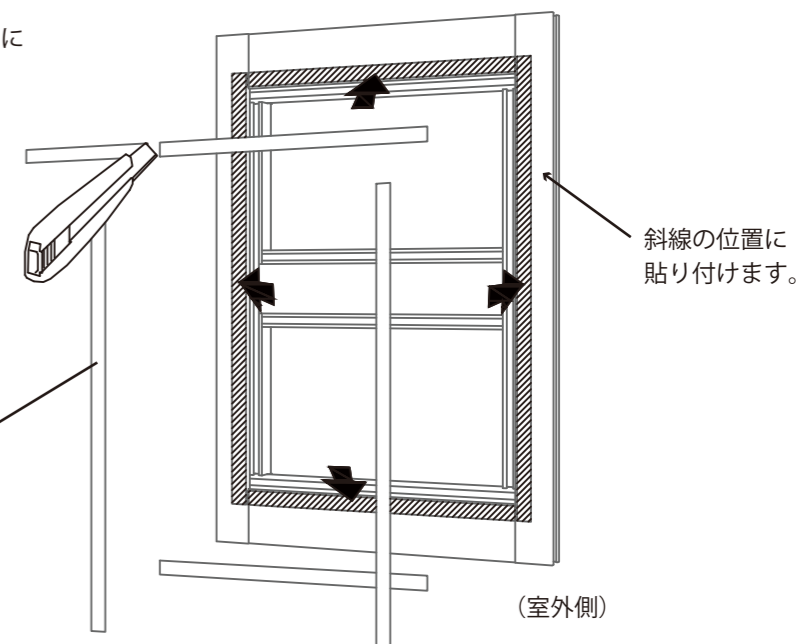

(室外側)

手順4. 交換網を仮貼りする

①仮貼り用両面テープ表面のハクリ紙をはがし、交換網を押し当てて仮貼り付けします。交換網は、仮貼り用両面テープより外側にはみ出るように貼ってください。

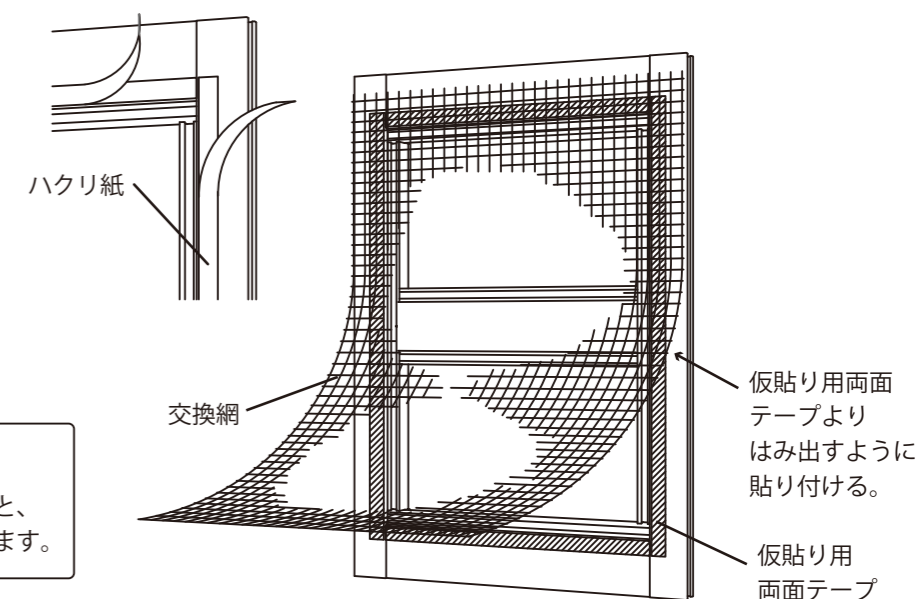

②交換網が全体的にシワなくキレイに張っているか確認し、張っていない部分は、一度テープからはがして、張り具合の調整をして再貼り付けします。

ポイント

網を正面からでなく側面から見るようにすると、表面が平らになっているか確認しやすくなります。

手順5. 余分な交換網を切り取る

仮貼り用両面テープの外側に沿って、交換網の余分な部分をカッターなどで切り落とします。※網戸枠にカッターによるキズが付くことがありますが、仮貼り用両面テープを大きくそれなければ特殊網押さえテープで隠れます。

ポイント

特殊網押さえテープの幅は、仮貼り用両面テープより約2mm広く設計されています。余分な部分を切り落とした後に交換網の端部が多少粗くなくてもカバーされます。

ポイント

網戸枠にキズが付くのを避けるには、ハサミを使って余分な網を切り取ってください。

